

ARGB  
虹彩晶凌  
ARGB VERSION

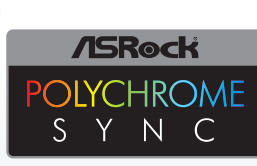

ELC-LMT240-ARGB



- ❖ 专利双腔体水冷头设计 (专利号：CN202977401 U)
- ❖ 专利分流通道技术 (专利号：CN 202262208 U)
- ❖ Aurabelt™水冷头设计及发光风扇  
展现1680万种的RGB灯光效果
- ❖ 双曲面扇叶设计可强化风量(max. 72.1 CFM)



LIQMAX III ARGB是一款具有炫目Addressable RGB灯光效果的一体式水冷散热器，可支持Intel®以及 AMD®的CPU脚位。Aurabelt™导光圈设计与中心晕光的RGB风扇可透过具有Addressable RGB功能的主机板同步灯型(RGB定义：5V/D/-/G)呈现1680万种灯光效果。专利双腔体设计可以将水泵与CPU热源隔开，进而提升水泵产品寿命；并且结合专利分流通道技术，冷水直冲铜底，可以直接将热分散从二边带走，增强水冷产品整体的散热效能。此外，搭配双曲面扇叶可强化下压气流与高风量，提供优异的散热表现。LIQMAX III ARGB水冷散热器是主流RGB水冷玩家一个理想的选择。

## 特色说明

### ❖ 专利双腔体水冷头设计

专利双腔体设计可以将水泵与CPU热源隔开，进而提升水泵产品寿命 (专利号：CN202977401 U)

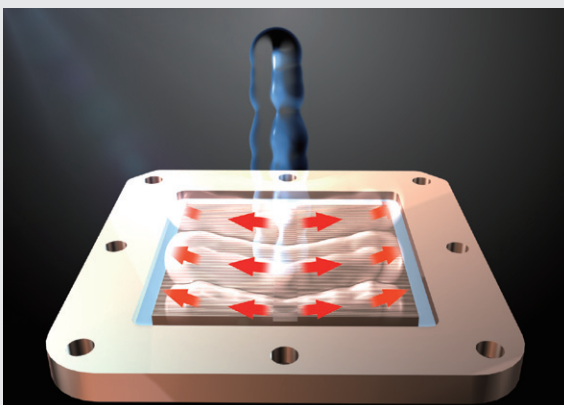
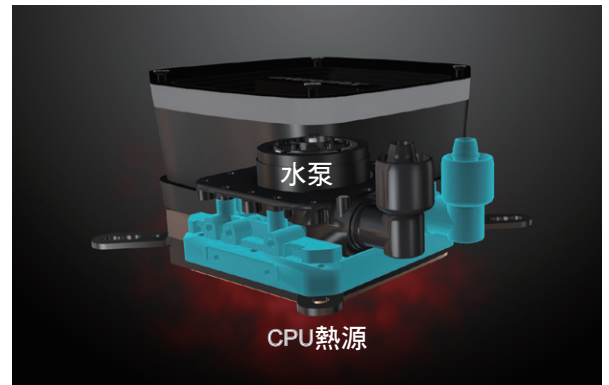

### ❖ 专利分流通道技术结合冷水直冲铜底设计

专利双腔体水冷头内部设计，结合专利分流通道技术，冷水直冲铜底中心热源并缩短水流路径，进而提升水冷产品整体的散热效能 (专利号：CN 202262208 U)

▼ Aurabelt™导光圈设计与中心晕光的RGB风扇  
搭配呈现1680万种绚丽的灯光效果

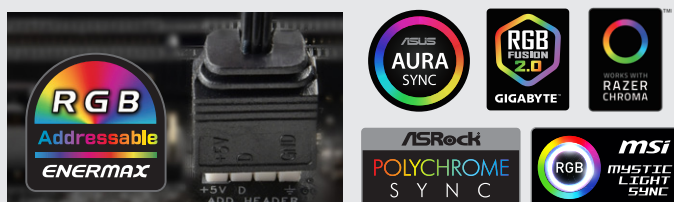

▼ 幻彩主板同步

可同步于Addressable RGB针脚定义主板\*  
(RGB针脚定义为：5V/DI-/G)

▼ 双曲面扇叶设计

双曲面扇叶设计可强化风压 (max. 1.98mmH<sub>2</sub>O)  
及风量(max. 72.1CFM)，加速水冷排散热

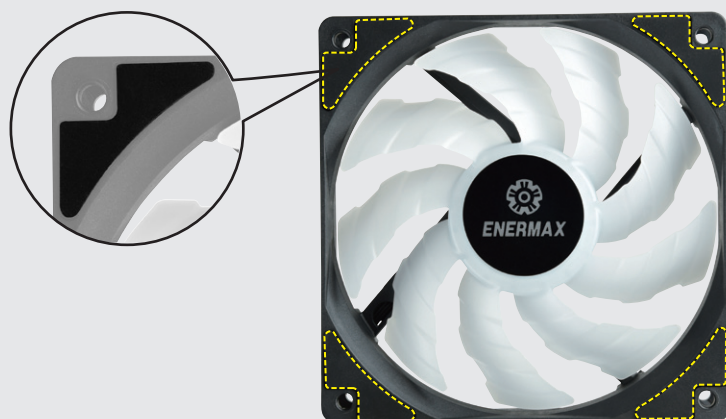
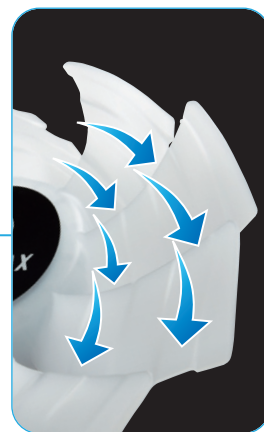
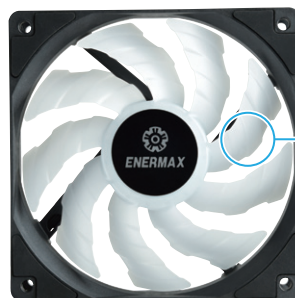

▼ 橡胶垫能让风扇运作时，  
有效的减少震动及抑制噪音

▀ 搭配400mm编织水管是适合  
玩家构建主流系统的理想长度



▀ 万用扣具可支持新款Intel®以及AMD®脚位，  
安装便利(不包含TR4/SP3脚位)

## 尺寸

单位：mm

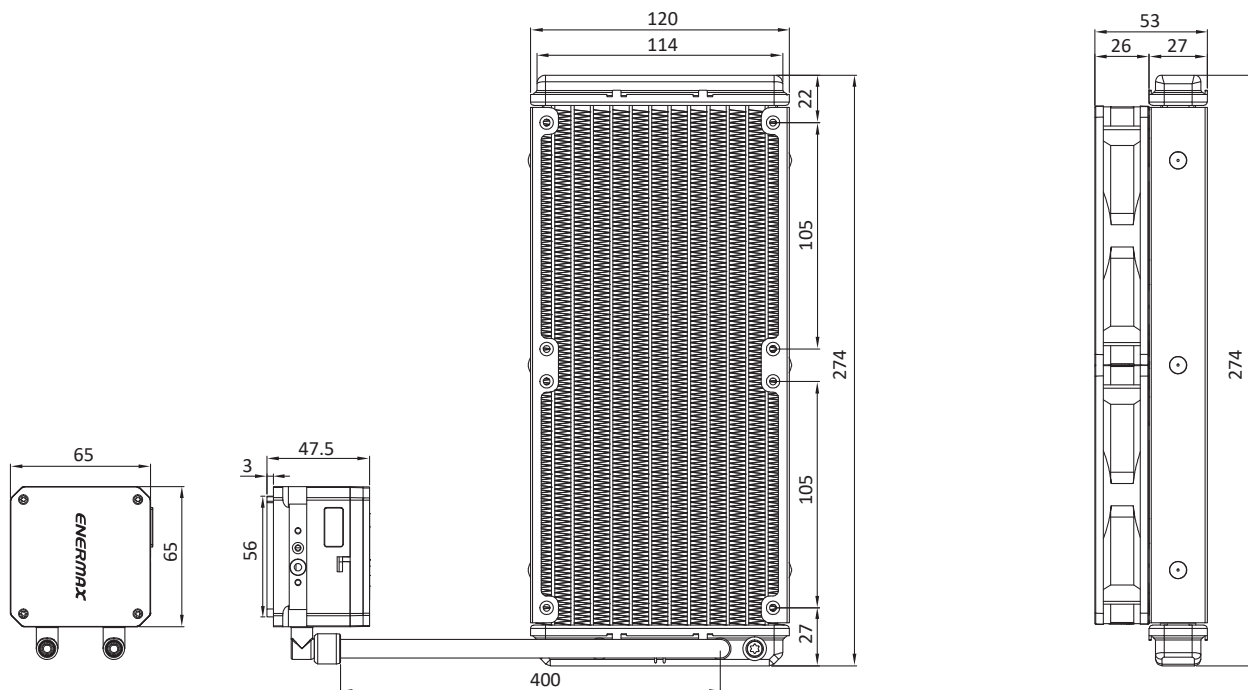

型号		ELC-LMT240-ARGB
CPU扣具-支援平台		Intel® LGA 2066/2011-3/2011/1366/1156/1155/1151/1150 AMD® AM4/AM3+/AM3/AM2+/AM2/FM2+/FM2/FM1
材质		铜底、铝质水排
水泵	轴承	陶瓷轴承
	MTBF	50,000 小时
	转速	3100 RPM ± 10%
	额定电压	12 V
水冷头	额定电流 - 水泵	0.4 A [ 若无连接4 pin RGB接头(5V/DI-/G), 则为0.53A ]
	额定电流 - RGB LED	0.18 A
水管	材质	橡胶
	长度	400 mm
净重(不含风扇)		795 g
风扇	尺寸	120 x 120 x 25 mm
	MTTF	50,000 小时
	转速	500~1600 RPM
	额定电压 - 风扇	12 V
	额定电流 - 风扇	0.17 A
	额定电压 - RGB LED	5V
	额定电流 - RGB LED	0.36 A
	风量	22.5~72.1 CFM
	风压	0.2~1.98 mm-H <sub>2</sub> O
	噪音	14~27 dBA
	转接头	4 pin PWM接头 4 pin ARGB接头 (5V/DI-/G)
导热膏		道康宁® TC-5121C
<b>Shipping information</b>		
商品条形码	EAN	4713157724427
	UPC	819315024423
彩盒尺寸		317 x 205.05 x 137 mm
毛重/彩盒		1.75 kg
外箱尺寸		435 x 332 x 440 mm
装箱数量		6 颗
毛重/外箱		11.65 kg

注意：需要具有5V ARGB接头的主板才能提供完整的灯型；在产品独立情况下，只有水冷头会常亮幻彩跑马灯型。